

RT 800

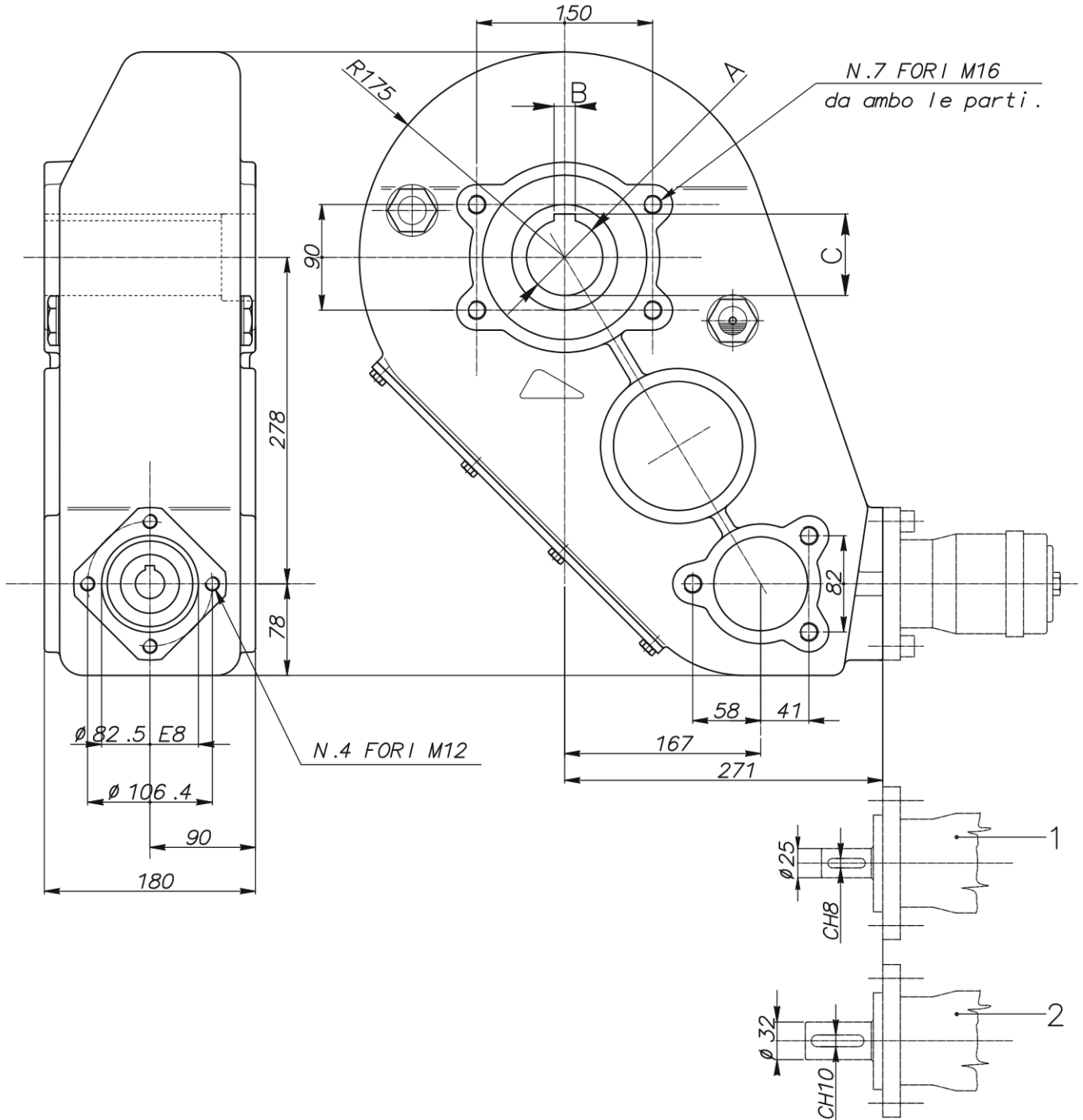

Šifra	Izhodna osovina (A) [mm]	Vhodna osovina [mm]	B [mm]	C [mm]
9479	55	25	16	59,3
9470	60	25	18	64,4
9480	65	25	18	69,4
9481	55	32	16	59,3
9482	60	32	18	64,4
9483	65	32	18	69,4

Dobavitelj:	Italija
Vračilo ali menjava:	14 dni
Garancija:	6 mesecev
Temperaturno območje:	od -20°C do +80°C
Teža:	79 kg
Razmerje:	31,7:1
Mazalno sredstvo:	olja SAE 90 EP (9,5 L)
Izhodna osovina:	50 ali 55 ali 60 mm
Vhodna osovina:	25 ali 32 mm
Izhodni navor:	8000 Nm